

■ マスターピースレトラクター

標準セット価格
¥2,704,000

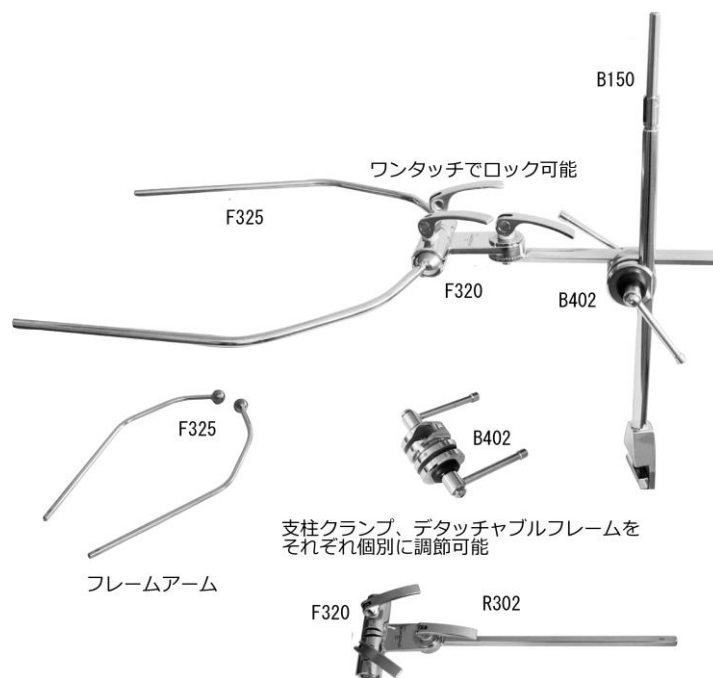

製品番号	名称	セット入数	標準価格
B150	支柱クランプ	1	¥168,000
B402	ダブルハンドルツースドクランプ	1	¥150,000
R302	フレームサポート用バー	1	¥190,000
F320	フレーム	1	¥380,000
F325	フレームアーム	2	¥120,000
B502	ユニバーサルクランプ	6	¥540,000
P205	ブレードホルダー	4	¥312,000
VC308-M	腹壁鉤 70×50 mm	2	¥186,000
VC300-M	腹壁鉤 55×40 mm	2	¥186,000
VP200	扁平鉤 65×110 mm	1	¥65,000
VP104	フェンスブレード 30×120 mm	1	¥65,000
VP122	フェンスブレード 40×130 mm	1	¥65,000
VP250	フェンスブレード 100×110 mm	1	¥68,000
VP450	マレアブルブレード 50×150 mm	1	¥73,000
VG200	ベインブレード 25×150 mm	1	¥68,000
VP600	ハリントンブレード 50×130 mm	1	¥68,000

■ マスターピースレトラクター

標準セット価格
¥2,300,000



製品番号	名称	セット入数	標準価格
B150	支柱クランプ	1	¥168,000
B400	ツースドクランプ	1	¥150,000
R350	フレームサポート用バー	1	¥190,000
F100	フレーム	1	¥150,000
B502	ユニバーサルクランプ	6	¥540,000
P205	ブレードホルダー	4	¥312,000
VC308-M	腹壁鉤 70×50 mm	2	¥186,000
VC300-M	腹壁鉤 55×40 mm	2	¥186,000
VP200	扁平鉤 65×110 mm	1	¥65,000
VP104	フェンスブレード 30×120 mm	1	¥65,000
VP122	フェンスブレード 40×130 mm	1	¥65,000
VP250	フェンスブレード 100×110 mm	1	¥68,000
VP450	マレアブルブレード 50×150 mm	1	¥73,000
VG200	ペインブレード 25×150 mm	1	¥68,000
VP600	ハリントンブレード 50×130 mm	1	¥68,000

■ マスターピースレトラクター



標準セット価格
¥2,400,000









F300

製品番号	名称	セット入数	標準価格
B150	支柱クランプ	1	¥168,000
B400	ツースドクランプ	1	¥150,000
R300	フレームサポート用バー	1	¥140,000
F300	ダブルソケットフレーム	1	¥250,000
B502	ユニバーサルクランプ	6	¥540,000
P205	ブレードホルダー	4	¥312,000
VC308-M	腹壁鉤 70×50 mm	2	¥186,000
VC300-M	腹壁鉤 55×40 mm	2	¥186,000
VP200	扁平鉤 65×110 mm	1	¥65,000
VP104	フェンスブレード 30×120 mm	1	¥65,000
VP122	フェンスブレード 40×130 mm	1	¥65,000
VP250	フェンスブレード 100×110 mm	1	¥68,000
VP450	マレアブルブレード 50×150 mm	1	¥73,000
VG200	ペインブレード 25×150 mm	1	¥68,000
VP600	ハリントンブレード 50×130 mm	1	¥68,000







■ マスターピースレトラクター オプションブレード

形状	製品番号	名称	標準価格
	VC100	ディーバーブレード 36×50 mm	¥65,000
	VC120	ディーバーブレード 60×60 mm	¥65,000
	VC130	ディーバーブレード 80×70 mm	¥65,000
	VC300-M	腹壁鉤(ウォールブレード)ホルダー付 55×40 mm	¥93,000
	VC308-M	腹壁鉤(ウォールブレード)ホルダー付 70×50 mm	¥93,000
	VC312-M	腹壁鉤(ウォールブレード)ホルダー付 90×60 mm	¥93,000
	VC316-M	腹壁鉤(ウォールブレード)ホルダー付 100×60 mm	¥93,000
	VC322-M	腹壁鉤(ウォールブレード)ホルダー付 110×70 mm	¥93,000
	VC300	腹壁鉤 (ウォールブレード) 55×40 mm	¥85,000
	VC308	腹壁鉤 (ウォールブレード) 70×50 mm	¥85,000
	VC312	腹壁鉤 (ウォールブレード) 90×60 mm	¥85,000
	VC316	腹壁鉤 (ウォールブレード) 100×60 mm	¥85,000
	VC322	腹壁鉤 (ウォールブレード) 110×70 mm	¥85,000
	VG200	レナルバインブレード 25×150 mm	¥68,000
	VG202	レナルバインブレード 25×180 mm	¥68,000
	VP100	ナローフラットブレード 30× 80 mm	¥65,000
	VP104	ナローフラットブレード 30×120 mm	¥65,000
	VP122	ナローフラットブレード 40×130 mm	¥65,000
	VP124	ナローフラットブレード 40×180 mm	¥65,000
	VP140	ナローフラットブレード 50×150 mm	¥65,000
	VP144	ナローフラットブレード 50×190 mm	¥65,000
	VP200	フラットブレード 65×110 mm	¥65,000
	VP202	フラットブレード 65×140 mm	¥65,000
	VP204	フラットブレード 65×170 mm	¥65,000
	VP210	フラットブレード 80×140 mm	¥65,000
	VP212	フラットブレード 80×160 mm	¥65,000
	VP214	フラットブレード 80×190 mm	¥65,000

■ マスターピースレトラクター オプションブレード

形状	製品番号	名称	標準価格
	VP250	フェンスブレード 100×110 mm	¥68,000
	VP254	フェンスブレード 100×130 mm	¥68,000
	VP256	フェンスブレード 100×150 mm	¥68,000
	VP258	フェンスブレード 100×170 mm	¥68,000
	VP262	フェンスブレード 100×190 mm	¥68,000
	VP300	レクタアンギュラーブレード 85× 60 mm	¥70,000
	VP302	レクタアンギュラーブレード 85× 80 mm	¥70,000
	VP304	レクタアンギュラーブレード 85×100 mm	¥70,000
	VP350	マーク骨盤ブレード 56×170 mm	¥68,000
	VP352	マーク骨盤ブレード 56×190 mm	¥68,000
	VP370	マーク骨盤ブレード 70×180 mm	¥68,000
	VP372	マーク骨盤ブレード 70×200 mm	¥68,000
	VP450	マレアブル（曲げ可）ブレード 50×150 mm	¥73,000
	VP452	マレアブル（曲げ可）ブレード 50×170 mm	¥73,000
	VP454	マレアブル（曲げ可）ブレード 50×190 mm	¥73,000
	VP460	マレアブル（曲げ可）ブレード 80×150 mm	¥73,000
	VP462	マレアブル（曲げ可）ブレード 80×170 mm	¥73,000
	VP464	マレアブル（曲げ可）ブレード 80×190 mm	¥73,000
	VP500	V型ブレード 72×110 mm	¥68,000
	VP502	V型ブレード 72×130 mm	¥68,000
	VP512	V型ブレード 82×130 mm	¥68,000
	VP514	V型ブレード 82×150 mm	¥68,000
	VP600	ハリントンプレード 50×130 mm	¥68,000
	VP610	ハリントンプレード 65×150 mm	¥68,000
	VP614	ハリントンプレード 65×180 mm	¥68,000
	VP620	ハリントンプレード 80×200 mm	¥68,000

■ マスターピースレトラクター オプションブレード

形状	製品番号	名称	標準価格
	VP700	フェネストレイテッドブレード 28× 60 mm	¥75,000
	VP702	フェネストレイテッドブレード 28× 80 mm	¥75,000
	VP704	フェネストレイテッドブレード 28×100 mm	¥75,000
	VP710	フェネストレイテッドブレード 48× 80 mm	¥75,000
	VP712	フェネストレイテッドブレード 48×100 mm	¥75,000
	VP714	フェネストレイテッドブレード 48×120 mm	¥75,000
	VP800	ケリーブレード 48× 80 mm	¥73,000
	VP802	ケリーブレード 48×100 mm	¥73,000
	VP804	ケリーブレード 48×120 mm	¥73,000
	VP810	ケリーブレード 60×150 mm	¥73,000
	VP812	ケリーブレード 60×180 mm	¥73,000
		VP850	ドヤンブレード 48× 80 mm
VP852		ドヤンブレード 48×100 mm	¥73,000
VP854		ドヤンブレード 48×120 mm	¥73,000
VP860		ドヤンブレード 48×150 mm	¥73,000
VP862		ドヤンブレード 48×180 mm	¥73,000
		VS200	2フィンガーマリアブルブレード 40 mm (width)
	VS210	2フィンガーマリアブルブレード 60 mm (width)	¥72,000
	VS300	3フィンガーマリアブルブレード 90 mm (width)	¥72,000
	VS310	3フィンガーマリアブルブレード 120 mm (width)	¥72,000
	VS400	4フィンガーマリアブルブレード 120 mm (width)	¥75,000
	VS410	4フィンガーマリアブルブレード 150 mm (width)	¥75,000

■ マスターピースレトラクター オプション

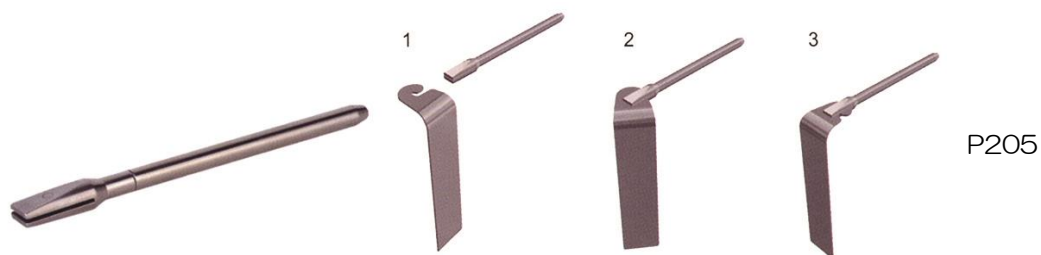

製品番号	名称	標準価格
F150	延長バー(ブリッジ)	¥50,000
O105	フレキシブル照明用ライトターミナル	¥150,000
P205	ブレードホルダー	¥78,000
P405	アングル付ブレードホルダー	¥88,000