

■ トライアングルレトラクター ステーマ社製 販売名:起子

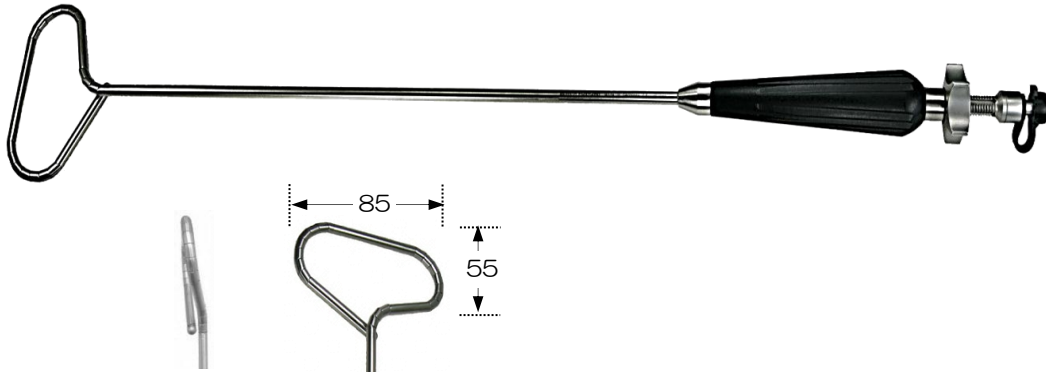

製品番号	全長	有効長	アングル	サイズ	標準価格
EI-001-050	540mm	360mm	0°	55x85mm	¥220,000

■ ハイフレックスレトラクター 販売名:起子EY

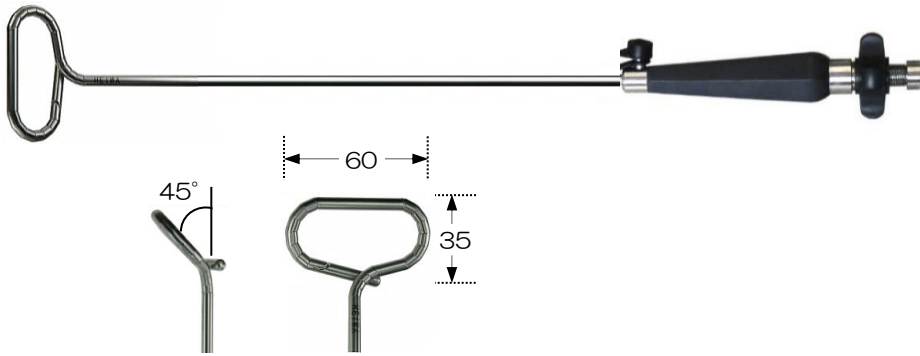

製品番号	全長	有効長	アングル	サイズ	標準価格
E2090	475mm	320mm	45°	35x60mm	¥280,000

■ ハイフレックスレトラクター 販売名:起子EY

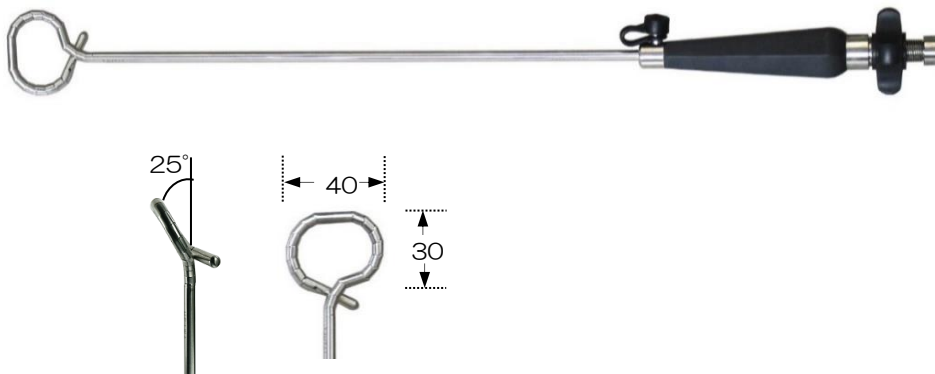

製品番号	全長	有効長	アングル	サイズ	標準価格
E2093Y	480mm	320mm	25°	30x40mm	¥280,000

■ ハイワフレックスレトラクター 販売名:内視鏡手術用鉗子K

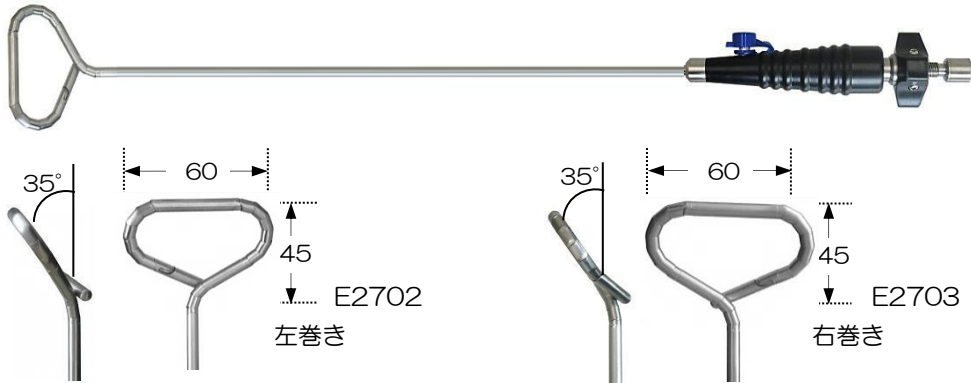

製品番号	全長	有効長	アングル	サイズ	標準価格
E2702	485mm	340mm	35°	45x60mm	¥198,000
E2703	485mm	340mm	35°	45x60mm	¥198,000

■ ハイワフレックスレトラクター 販売名:起子EY

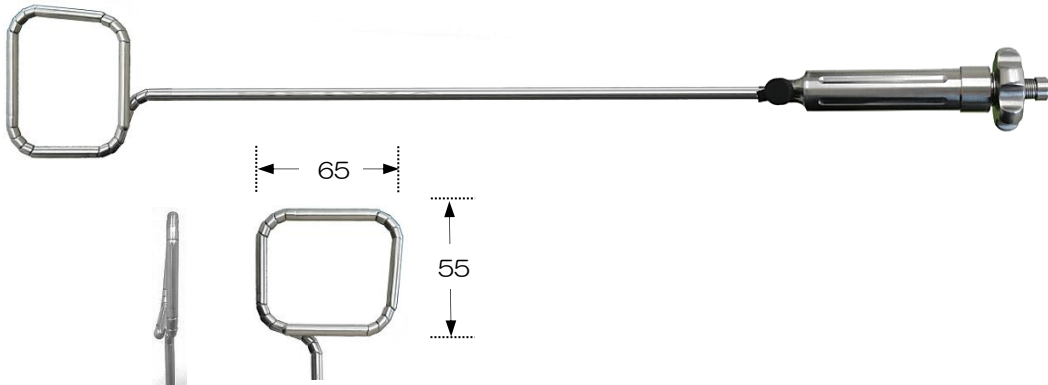

製品番号	全長	有効長	アングル	サイズ	標準価格
E2097	500mm	370mm	0°	55x65mm	¥280,000

■ ハイワフレックスレトラクター 販売名:起子EY

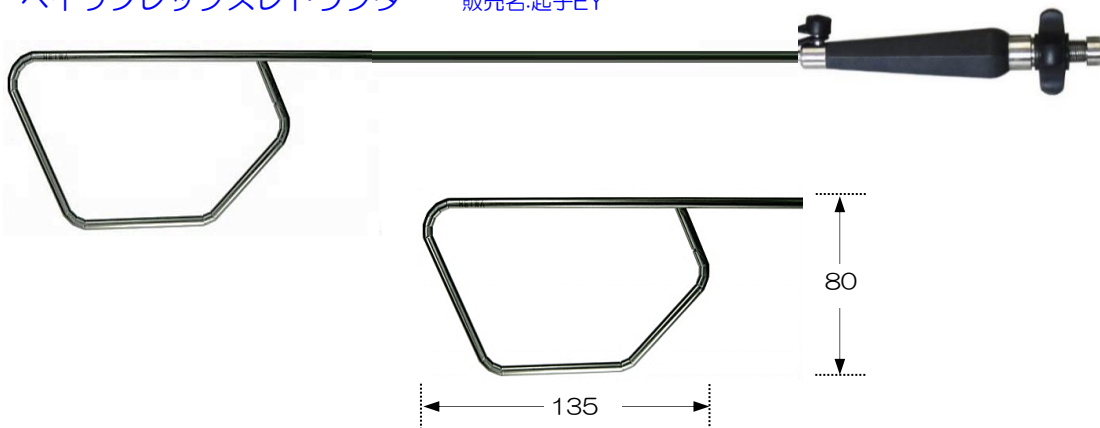

製品番号	全長	有効長	アングル	サイズ	標準価格
E2091	550mm	400mm	0°	80x135mm	¥280,000

■ ハイワフレックスレトラクター 販売名: 起子EY

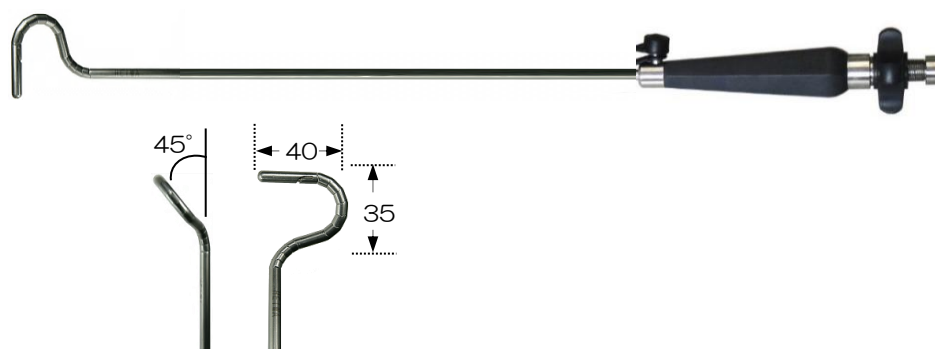

製品番号	全長	有効長	アングル	サイズ	標準価格
E2092	475mm	320mm	45°	35x40mm	¥230,000

■ ハイワフレックスレトラクター 販売名:内視鏡手術用鉗子K



製品番号	全長	有効長	アングル	標準価格
E2700	445mm	305mm	0°	¥198,000

■ ハイワフレックスレトラクター 販売名: 起子EY

5mm



先端に糸を通す穴あり

製品番号	全長	有効長	標準価格
EM500	485mm	330mm	¥198,000

■ ハイワフレックスレトラクター 販売名: 起子EY

10mm



先端に糸を通す穴あり

製品番号	全長	有効長	標準価格
EM2000	485mm	330mm	¥198,000

■ 洗浄ポート用ゴムキャップ



製品番号	色	数量	標準価格
GC1BK	黒	1個	¥500
GC1BL	青	1個	¥500

■ 圧排子 アングルタイプ ステーマ社製 販売名:起子

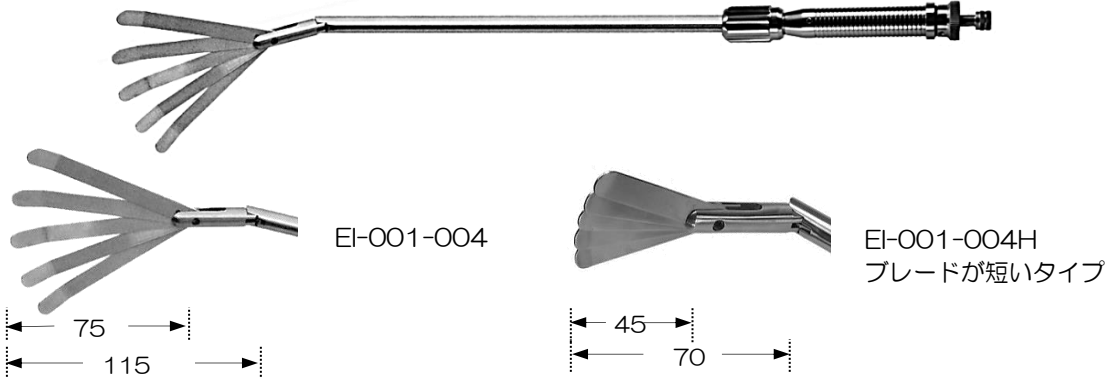

製品番号	外径	全長	有効長	アングル	ブレード長	標準価格
EI-001-004	10mm	500mm	340mm	35°	75mm	¥188,000
EI-001-004H	10mm	455mm	300mm	50°	45mm	¥198,000

■ 圧排子 アングルタイプ 販売名:起子EY



製品番号	外径	全長	有効長	アングル	ブレード長	標準価格
101.076	10mm	480mm	340mm	50°	50mm	¥150,000
101.076/440	10mm	580mm	440mm	50°	50mm	¥150,000

■ 圧排子 5本指 販売名:内視鏡手術用鉗子K



製品番号	外径	全長	有効長	アングル	ブレード長	標準価格
E2088	5mm	500mm	375mm	0°	35mm	¥118,000

■ 圧排子 アングルタイプ ステーマ社製 販売名:起子

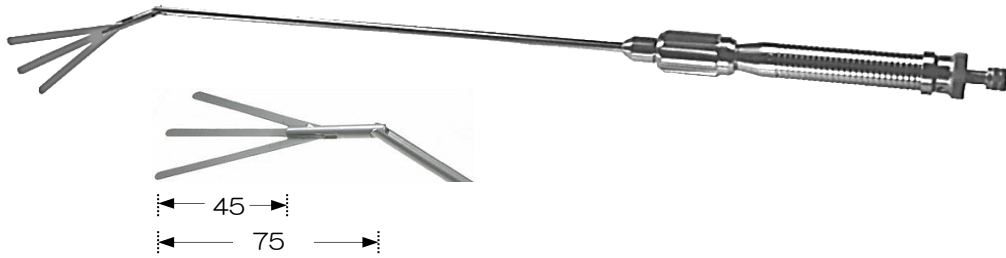

アングルが掛かるため、適切な臓器の圧排が可能となる

製品番号	外径	全長	有効長	アングル	ブレード長	標準価格
EI-001-003	5mm	485mm	325mm	50°	45mm	¥188,000

■ ファン型レトラクター 販売名:内視鏡手術用鉗子K

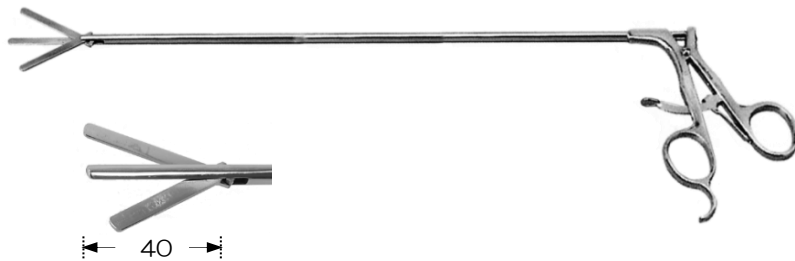



妨害臓器の圧排に使用

製品番号	外径	全長	有効長	アングル	ブレード長	標準価格
E2010	5mm	420mm	335mm	0°	40mm	¥98,000



■ 持針器 販売名:持針器EY



	製品番号	全長	有効長	形状	標準価格
	EY2009S	505mm	330mm	直	¥110,000
	EY2009R	505mm	330mm	右カーブ	¥110,000
	EY2009L	505mm	330mm	左カーブ	¥110,000
	EY2009J	505mm	330mm	直立型	¥110,000

■ 持針器 販売名:持針器EY





	製品番号	全長	有効長	形状	標準価格
	EY2009SR	505mm	330mm	右カーブ	¥110,000
	EY2009SL	505mm	330mm	左カーブ	¥110,000

■ 持針器 販売名:持針器EY



※ハンドル部分全体チタニウム製

	製品番号	全長	有効長	形状	標準価格
	EY2009STi	505mm	330mm	直	¥130,000
	EY2009RTi	505mm	330mm	右カーブ	¥130,000
	EY2009LTi	505mm	330mm	左カーブ	¥130,000

■ 持針器 販売名:持針器EY



	製品番号	全長	有効長	形状	標準価格
	EY2009F ラチェットあり	505mm	330mm	フラミンゴ	¥110,000
	EY2009FN ラチェットなし	505mm	330mm	フラミンゴ	¥110,000



■ 練習用持針器 販売名:持針器EY







練習用に特化した安価な持針器です。タグ スリカ-パ° トチップ° 付 洗浄ポートなし。臨床使用はできません。

	製品番号	全長	有効長	形状	標準価格
	EYP2009S	505mm	330mm	直	¥22,000
	EYP2009R	505mm	330mm	右カーブ	¥22,000
	EYP2009L	505mm	330mm	左カーブ	¥22,000
	EYP2009F	505mm	330mm	フラミンゴ	¥24,800

■ 持針器 スターマ社製 販売名:持針器





	製品番号	全長	有効長	形状	標準価格
	EG-003-001	505mm	330mm	直	¥198,000
	EG-003-002	505mm	330mm	左カーブ	¥198,000
	EG-003-003	505mm	330mm	右カーブ	¥198,000
	EG-003-004	505mm	330mm	縫合針 自立型 フラミンゴ	¥210,000

■ 持針器 アッカーマン社製 販売名:持針器



ダイヤモンドチップ付



	製品番号	全長	有効長	形状	標準価格
	13-1592	515mm	315mm	直	¥160,000
	13-1593	515mm	315mm	右カーブ	¥160,000
	13-1594	515mm	315mm	左カーブ	¥160,000

■ 持針器 販売名:持針器EY

※在庫限り 特価対応致します





フリーとラチェットの切替機能、持ちやすく操作性に優れたハンドル

	製品番号	全長	有効長	形状	標準価格
	E2008.7S	500mm	330mm	直	¥150,000
	E2008.7R	500mm	330mm	右カーブ	¥150,000
	E2008.7L	500mm	330mm	左カーブ	¥150,000

■ 持針器 販売名:内視鏡手術用鉗子J



※在庫限り 特価対応致します



	製品番号	全長	有効長	形状	標準価格
	E2008.3S	540mm	330mm	直	¥110,000
	E2008.3R	540mm	330mm	右カーブ	¥110,000
	E2008.3L	540mm	330mm	左カーブ	¥110,000

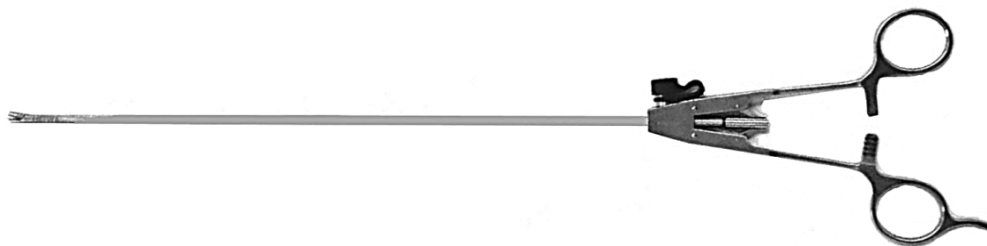



■ 持針器 販売名:持針器EY

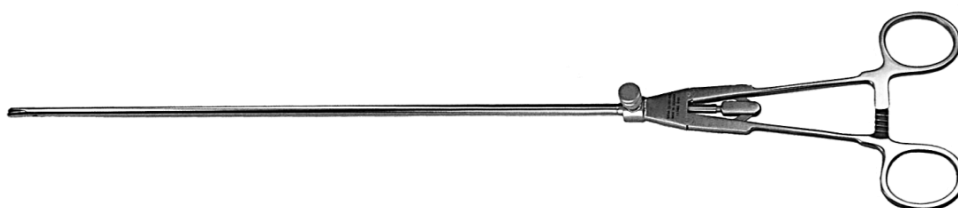

	製品番号	全長	有効長	形状	標準価格
	101.032S	500mm	340mm	直	¥110,000
	101.032R	500mm	340mm	右カーブ	¥110,000
	101.032L	500mm	340mm	左カーブ	¥110,000

■ 持針器 スTEAM社製 販売名:持針器



	製品番号	全長	有効長	形状	標準価格
	EG-003-021	495mm	345mm	直	¥198,000
	EG-003-022	495mm	345mm	左カーブ	¥198,000
	EG-003-023	495mm	345mm	右カーブ	¥198,000
	EG-003-024	495mm	345mm	縫合針 自立型 フラミンゴ	¥210,000

■ 持針器 販売名:持針器EY





	製品番号	全長	有効長	形状	標準価格
	E2005.8A1	395mm	235mm	直	¥110,000
	E2005.8A2	395mm	235mm	左(弱湾)	¥110,000
	E2005.8A3	395mm	235mm	左(強湾)	¥110,000

■ ニードルホルダー 販売名:ニードルホルダー

2mm



	製品番号	全長	有効長	形状	標準価格
	HN-S20-200	370mm	200mm	直	¥160,000
	HN-S20-250	420mm	250mm	直	¥160,000
	HN-S20-300	470mm	300mm	直	¥160,000